



# GARNITURES DE PORTES

## OUVRANTS - HOPPE

Poignées sur plaque	➤17/02
Poignées sur rosace	➤17/03
Poignées de fenêtre	➤17/07

## OUVRANTS - VACHETTE

Poignées sur plaque	➤17/08
Poignées sur rosace	➤17/08
Poignées de fenêtre	➤17/10

## OUVRANTS - FSB

Poignées sur rosace	➤17/11
Poignées de fenêtre	➤17/12

## OUVRANTS - AUTRES

Poignées sur rosace	➤17/14
Poignées de fenêtre	➤17/15

## OUVRANTS - ENRICO CASSINA

Poignées sur plaque	➤17/16
Poignées sur rosace	➤17/17
Poignées de fenêtre	➤17/17

## COULISSANTS

Coulissants	➤17/18
-------------	--------

## TIRAGES

Tirages	➤17/21
---------	--------

# OUVRANTS



## Hoppe



Le design simple et épuré des poignées de la marque HOPPE, ainsi que les différents modèles et finitions de la gamme proposée vous permettront de les intégrer dans tous les types d'intérieurs.

Sur certains modèles, grâce à la technique du carré à montage rapide, les poignées de porte sont fixées durablement en un seul geste.

Le système Secustik - mécanisme de verrouillage breveté intégré aux poignées de fenêtre - empêche toute manipulation de la poignée par l'extérieur.

### Poignées sur plaque

#### ➤ Poignée sur plaque LA PAZ

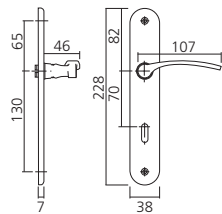

Garniture complète monobloc avec ressort de béquille.  
Pour porte épaisseur (mm) : 40-45 et 40 avec condamnation.  
Carré béquille (condamnation) mm : 7 (6).  
Matériau : laiton

Présentation : chromé mat

Type	AWC	Référence
bec de cane		ENS3140CHM
clé L		ENS3142CHM
clé I		ENS3143CHM
condamnation		ENS3144CHM

Présentation : laiton

Type	
bec de cane	ENS3140LA
clé L	ENS3142LA
clé I	ENS3143LA
condamnation	ENS3144LA

#### ➤ Poignée sur plaque VERONA

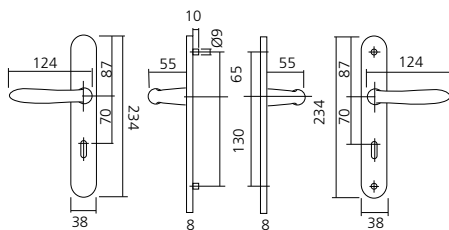

Garniture monobloc en aluminium ou époxy sur plaque fondue.  
Épaisseur de porte (mm) : 38-47 et 40 avec condamnation.  
Carré béquille (condamnation) mm : 7(6).  
Présentation : anodisé argent  
Matériau : aluminium

Présentation : anodisé argent

Type	AVX	Référence
bec de cane		ENS2910AR
clé L		ENS2912AR
clé I		ENS2913AR
condamnation		ENS2914AR
condamnation à voyant		ENS2915AR

#### ➤ Poignée sur plaque STOCKHOLM

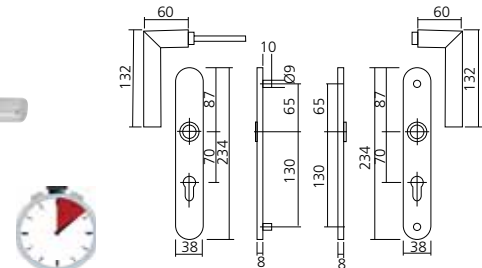

Garniture complète libre avec carré à montage rapide HOPPE.  
Pour porte épaisseur (mm) : 38-47 et 40 avec condamnation.  
Carré béquille (condamnation) : 7(6).  
Matériau : aluminium

AV2

Présentation

Type	anodisé argent	nickelé mat
bec de cane	ENS3050AR	ENS3050NM
clé L	ENS3052AR	ENS3052NM
clé I	ENS3053AR	ENS3053NM
condamnation	ENS3054AR	ENS3054NM
condamnation à voyant	ENS3055AR	ENS3055NM

#### ➤ Poignée sur plaque NEW YORK

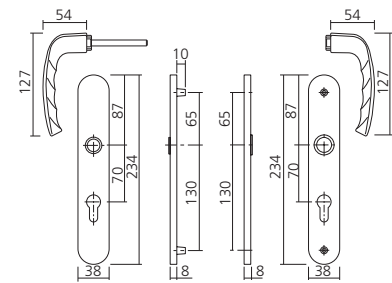

Garniture complète libre avec carré à montage rapide.  
Épaisseur de porte (mm) : 38-47 et 40 avec condamnation.  
Carré béquille (condamnation) mm : 7 (6).  
Matériau : aluminium

AXL

Présentation

Type	anodisé argent	nickelé mat
bec de cane	ENS3130AR	ENS3130NM
clé L	ENS3132AR	ENS3132NM
clé I	ENS3133AR	ENS3133NM
condamnation	ENS3134AR	ENS3134NM
condamnation à voyant	ENS3135AR	ENS3135NM

## ➤ Poignée sur plaque SAN DIEGO

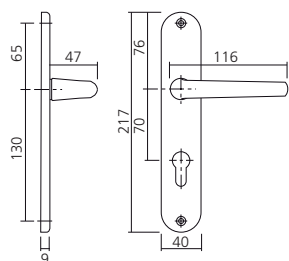

Garniture complète monobloc.  
Pour porte épaisseur (mm) : 40-46 et 40 avec condamnation.  
Carré béquille (condamnation) mm : 7 (6).  
Matériau : aluminium

Présentation : anodisé argent

Type :

bec de cane

clé L

clé I

condamnation

condamnation + voyant

AV8	Référence
	ENS3230AR
	ENS3232AR
	ENS3233AR
	ENS3234AR
	ENS3235AR

## ➤ Poignée sur plaque TÔKYÔ

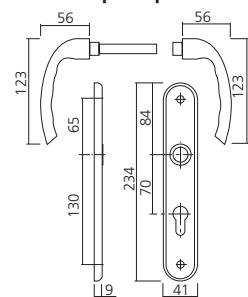

Garniture avec ressort rappel de béquille libre (double sens)  
et carré à montage rapide HOPPE.  
Épaisseur de porte (mm) : 36-45, 40 avec condamnation.  
Carré béquille (condamnation) mm : 7 (6).  
Matériau : laiton

Type : laiton

Présentation

bec de cane

clé L

clé I

condamnation

AVT	Référence
	ENS2930LA
	ENS2932LA
	ENS2933LA
	ENS2934LA

## ➤ Poignée sur plaque TÔKYÔ

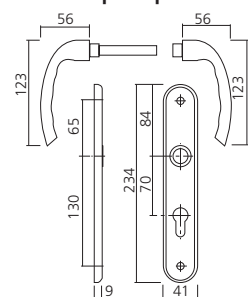

Garniture monobloc en aluminium sur plaque fondue.  
épaisseur de porte (mm) : 38-47 et 40 avec condamnation.  
Carré béquille (condamnation) mm : 7(6).  
Matériau : aluminium

Présentation : anodisé argent

Type

bec de cane

clé L

condamnation

condamnation à voyant

AXJ	Référence
	ENS2930AR
	ENS2932AR
	ENS2934AR
	ENS2935AR

Présentation : nickelé mat

Type

bec de cane

clé L

condamnation

condamnation à voyant

	ENS2930NM
	ENS2932NM
	ENS2934NM
	ENS2935NM

## ➤ Ensemble sur plaque MARSEILLE

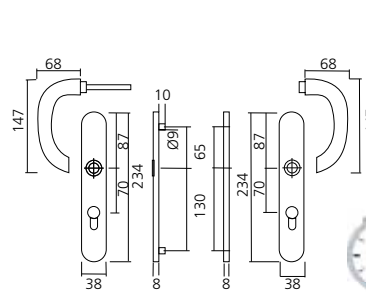

Garniture complète libre avec carré à montage rapide HOPPE.  
Pour porte épaisseur (mm) : 38-47 et 40 avec condamnation.  
Carré béquille (condamnation, mm) : 7 (6).  
Matériau : aluminium

Type : anodisé argent

Présentation

bec de cane

clé L

clé I

condamnation

condamnation à voyant

AV6	Référence
	ENS2820AR
	ENS2822AR
	ENS2823AR
	ENS2824AR
	ENS2825AR

## Poignées sur rosace

## ➤ Béquille VERONA

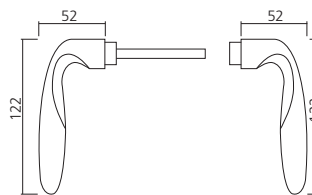

Béquille double, portée 18 mm, avec carré à montage rapide HOPPE.  
Pour épaisseur (mm) : 38-47.  
Carré (mm) : 7.  
Matériau : aluminium

Présentation

anodisé argent

nickelé mat

AVW	Référence
	BEQ60AR
	BEQ60NM

## ➤ Béquille TÔKYÔ

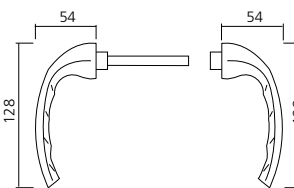

Béquille double, portée 18 mm, avec carré à montage rapide HOPPE.  
Pour épaisseur de porte (mm) : 38-42 ; 40 avec condamnation.  
Carré béquille (condamnation) mm : 7 (6).  
Matériau : aluminium

Présentation

nickelé mat

anodisé argent

AVU	Référence
	BEQ59AR
	BEQ59NM

## ➤ Béquille BONN

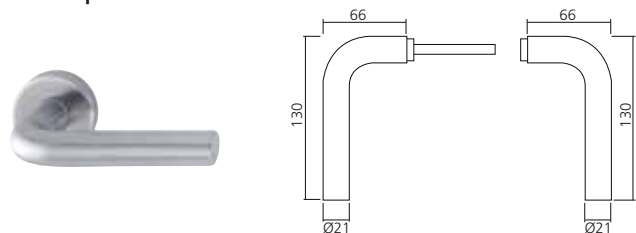

Béquille double, portée 18 mm.  
Pour porte épaisseur (mm) : 38-47.  
Carré (mm) : 7.  
Matériau : aluminium

<b>Présentation</b>	<b>AVZ</b>	<b>Référence</b>
anodisé argent		<b>BEQ58AR</b>
nickelé mat		<b>BEQ58NM</b>

## ➤ Béquille NEW YORK

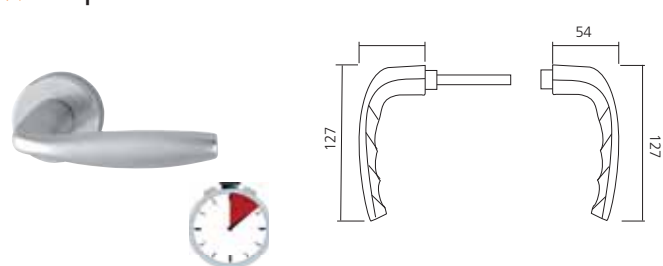

Béquille double, portée 18 mm avec carré à montage rapide HOPPE.  
Pour épaisseur de porte (mm) : 35-45.  
carré (mm) : 7.  
Matériau : aluminium

<b>Présentation</b>	<b>AXK</b>	<b>Référence</b>
anodisé argent		<b>BEQ31AR</b>
nickelé mat		<b>BEQ31NM</b>

## ➤ Rosace aluminium

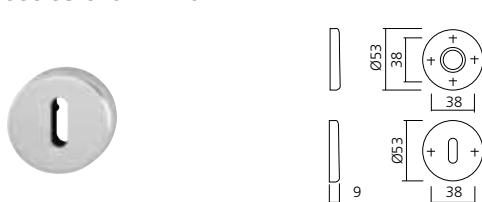

Pour porte.  
Compatible pour béquilles Verona, Bonn et Tôkyô.  
Matériau : aluminium

<b>Présentation</b>	<b>AV1</b>	<b>Référence</b>
Type		
béquille		<b>ROS76NM</b>
aveugle		<b>ROS761NM</b>
clé L		<b>ROS762NM</b>
clé I		<b>ROS763NM</b>
condamnation		<b>ROS764NM</b>
condamnation et voyant		<b>ROS765NM</b>

<b>Présentation</b>	<b>ROS76AR</b>
Type	
béquille	<b>ROS761AR</b>
aveugle	<b>ROS762AR</b>
clé L	<b>ROS763AR</b>
clé I	<b>ROS764AR</b>
condamnation	<b>ROS765AR</b>
condamnation et voyant	

## ➤ Poignée sur rosace BONN

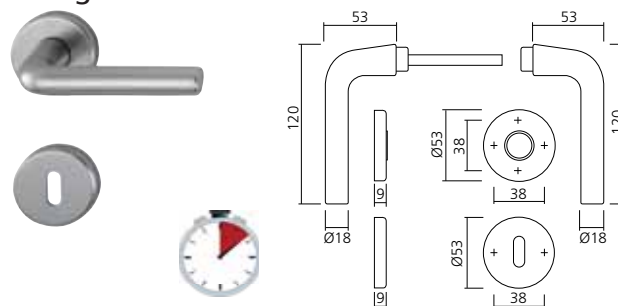

Garniture complète avec ressort rappel de béquille libre (à double sens) et carré à montage rapide HOPPE.  
Pour porte épaisseur (mm) :  
- 35-45 pour clé L et I  
- 40-45 pour condamnation  
Carré béquille (béquille) mm : 7(6).  
Matériau : inox

<b>Présentation</b>	<b>AVY</b>	<b>Référence</b>
Type		
clé L		<b>ENS3282IN</b>
clé I		<b>ENS3283IN</b>
condamnation		<b>ENS3284IN</b>
condamnation + voyant		<b>ENS3285IN</b>

## ➤ Poignée sur rosace TRONDHEIM

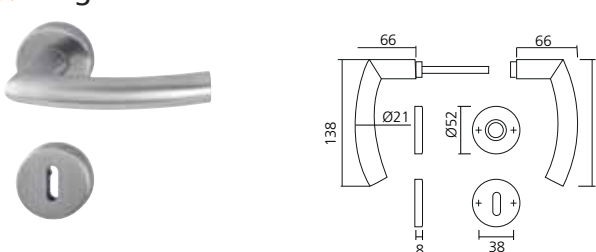

Garniture complète avec ressort rappel de béquille libre (à double sens) et carré à montage rapide HOPPE.  
Pour porte épaisseur (mm) 35-45 et 40-45 avec condamnation.  
Carré béquille (condamnation) mm : 7(6).  
Matériau : inox

<b>Présentation</b>	<b>AV5</b>	<b>Référence</b>
Type		
clé L		<b>ENS2792IN</b>
clé I		<b>ENS2793IN</b>
condamnation		<b>ENS2794IN</b>
condamnation + voyant		<b>ENS2795IN</b>

## ➤ Poignée sur rosace IZMIR

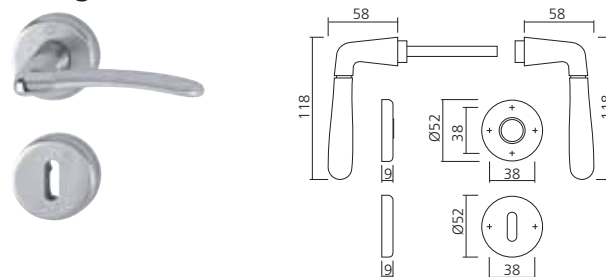

Garniture complète avec ressort de béquille.  
Pour porte épaisseur (mm) : 34-53 et 40 avec condamnation.  
Carré béquille (condamnation) mm : 7 (6).  
Matériau : laiton

<b>Présentation</b>	<b>AWB</b>	<b>Référence</b>
Type		
bec de cane		<b>ENS3030CHM</b>
clé L		<b>ENS3032CHM</b>
clé I		<b>ENS3033CHM</b>
condamnation		<b>ENS3034CHM</b>

## ➤ Poignée sur rosace LUCCA

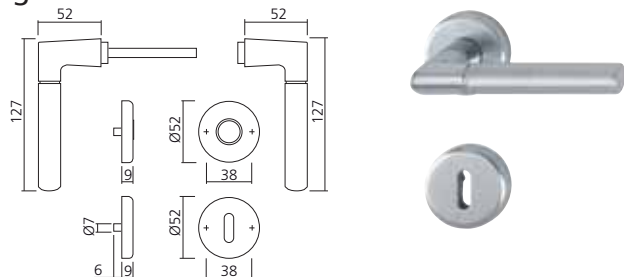

Garniture complète avec ressort rappel de béquille.  
 Pour porte épaisseur (mm) : 34-48 et 40 avec condamnation.  
 Carré béquille (condamnation) mm : 7 (6).  
 Matériau : laiton

Présentation : chromé/chromé mat

Type	AWA Référence
bec de cane	ENS3020CHM
clé L	ENS3022CHM
clé I	ENS3023CHM
condamnation	ENS3024CHM

## ➤ Poignée sur rosace STOCKHOLM

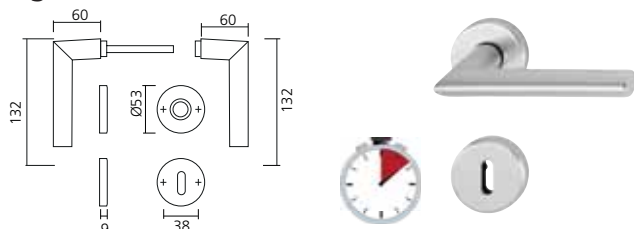

Garniture complète avec ressort, rappel de béquille libre (double sens) et carré à montage rapide HOPPE.  
 Pour porte épaisseur (mm) : 35-45 en inox, 38-47 en aluminium, 40-45 avec condamnation inox et 40 avec condamnation à voyant.  
 Carré béquille (condamnation) mm : 7(6).  
 Matériau : inox et aluminium

Présentation : aluminium anodisé

Type	AV3 Référence
bec de cane	ENS3070AR
clé L	ENS3072AR
clé I	ENS3073AR
condamnation	ENS3074AR
condamnation à voyant	ENS3075AR

Présentation : inox

Type	AV3 Référence
bec de cane	ENS3070IN
clé L	ENS3072IN
clé I	ENS3073IN
condamnation	ENS3074IN
condamnation à voyant	ENS3075IN

## ➤ Poignée sur rosace BARI

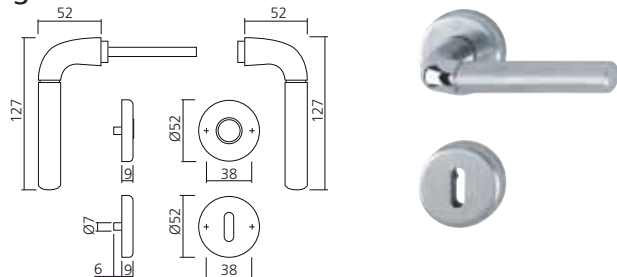

Garniture complète avec ressort rappel de béquille.  
 Pour porte épaisseur (mm) : 34-48 et 40 avec condamnation.  
 Carré béquille (condamnation) mm : 7 (6).  
 Matériau : laiton

Présentation : chromé/chromé mat

Type	AV9 Référence
bec de cane	ENS3010CHM
clé L	ENS3012CHM
clé I	ENS3013CHM
condamnation	ENS3014CHM

## ➤ Poignée sur rosace VICTORIA

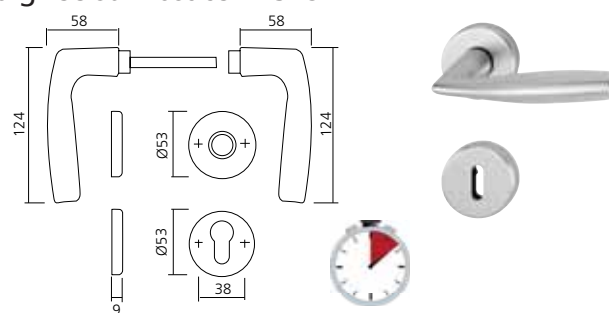

Garniture complète avec ressort rappel de béquille libre (à double sens) et carré à montage rapide Hoppe.  
 Pour épaisseur (mm) : 37-47 et 40 avec condamnation.  
 Carré béquille (condamnation) mm : 7(6).  
 Matériau : aluminium

Présentation : anodisé argent

Type	AV4 Référence
bec de cane	ENS2800AR
clé L	ENS2802AR
clé I	ENS2803AR
condamnation	ENS2804AR
condamnation à voyant	ENS2805AR

Présentation : nickelé mat

Type	AV4 Référence
bec de cane	ENS2800NM
clé L	ENS2802NM
clé I	ENS2803NM
condamnation	ENS2804NM
condamnation à voyant	ENS2805NM

## ➤ Poignée sur rosace MARSEILLE

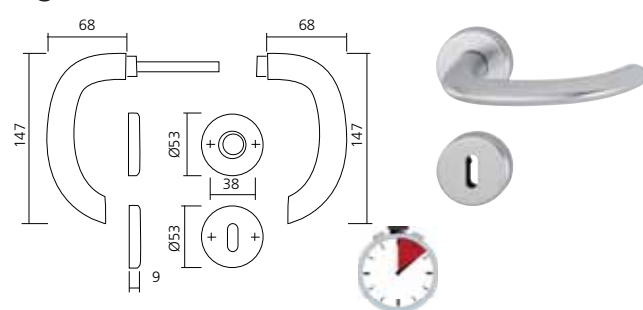

Garniture complète avec ressort rappel de béquille libre (à double sens) et carré avec montage facile HOPPE.  
 Pour porte épaisseur (mm) : 38-47 et 40 avec condamnation.  
 Carré béquille (condamnation) mm : 7 (6).  
 Matériau : aluminium

Présentation : anodisé argent

Type	AV7 Référence
bec de cane	ENS2830AR
clé L	ENS2832AR
clé I	ENS2833AR
condamnation	ENS2834AR
condamnation + voyant	ENS2835AR

## ➤ Poignée sur rosace TÔKYÔ

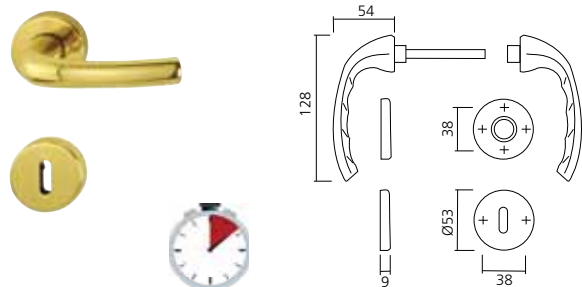

Garniture avec ressort rappel de béquille libre (à double sens) et carré à montage rapide Hoppe.

Épaisseur de porte (mm) : 35-44 et 40 avec condamnation.

Carré béquille (condamnation) mm : 7 (6).

Matériau : laiton

Présentation : laiton

Type	AVS Référence
bec de cane	ENS2900LA
clé L	ENS2902LA
clé I	ENS2903LA
condamnation	ENS2904LA

## ➤ Poignée sur rosace LA PAZ

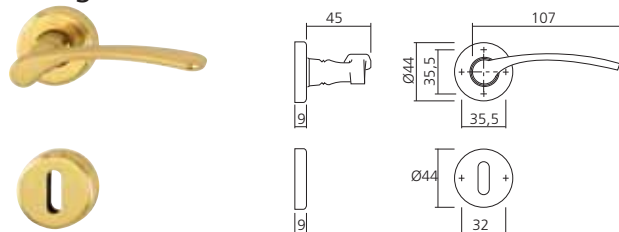

Garniture complète avec ressort de béquille.

Pour porte épaisseur (mm) : 29-60 et 36-41 avec condamnation.

Carré béquille (condamnation) mm : 7 (6).

Matériau : laiton

Présentation : chromé mat

Type	AWD Référence
bec de cane	ENS3150CHM
clé L	ENS3152CHM
clé I	ENS3153CHM
condamnation	ENS3154CHM

Présentation : laiton

Type	Référence
bec de cane	ENS3150LA
clé L	ENS3152LA
clé I	ENS3153LA
condamnation	ENS3154LA

## ➤ Poignée sur rosace VERONA

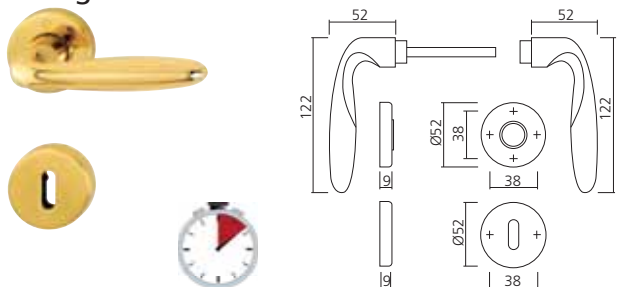

Garniture complète avec ressort rappel de béquille libre (double sens) et carré à montage rapide HOPPE.

Pour porte épaisseur (mm) : 32-48 et 40 avec condamnation.

Carré béquille (condamnation) (mm) : 7 (6).

Matériau : laiton

Présentation : laiton

Type	AVV Référence
bec de cane	ENS2810LA
clé L	ENS2812LA
clé I	ENS2813LA
condamnation	ENS2814LA

## Poignées de fenêtre

### ➤ Poignée de fenêtre VERONA

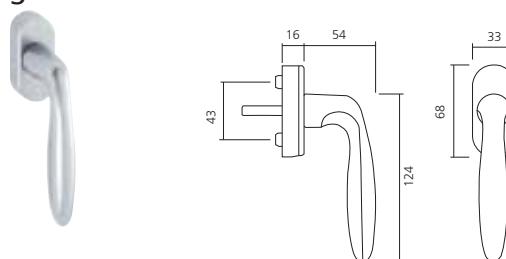

Version laiton avec système SECUSTIK®.

Pour fenêtre à ouverture oscillo-battante.

Carré (mm) : 7.

Avancement du carré : 35 mm.

Matériau : aluminium

Présentation	AYG Référence
anodisé argent	POI2910AR
nickelé mat	POI2910NM

Matériau : laiton

Présentation	POI2910LA
laiton poli	

### ➤ Poignée de fenêtre TÔKYÔ

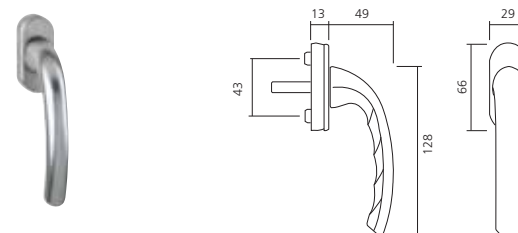

Poignée pour fenêtre oscillo-battante.

Carré (mm) : 7

Avancement du carré : 30 mm.

Matériau : aluminium

Présentation	AYH Référence
anodisé argent	POI2930AR
nickelé mat	POI2930NM

Matériau : laiton

Présentation	POI2930LA
laiton poli	

### ➤ Poignée de fenêtre BONN

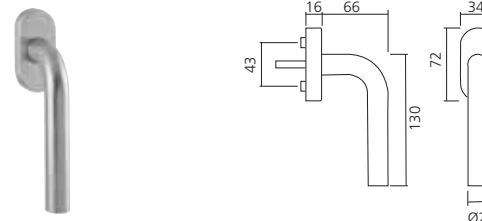

Avec système SECUSTIK®.

Pour fenêtre à ouverture oscillo-battante.

Carré (mm) : 7.

Avancement du carré : 32 mm.

Présentation	AYC Référence
inox brossé	POI3280IN

### ➤ Poignée de fenêtre TRONDHEIM

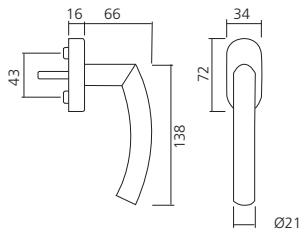

Avec système SECUSTIK®.  
Pour fenêtre à ouverture oscillo-battante.  
Carré (mm) : 7.  
Avancement du carré : 35 mm.

Présentation  
inox brossé

AYF Référence  
POI2792IN

### ➤ Poignée de fenêtre MARSEILLE

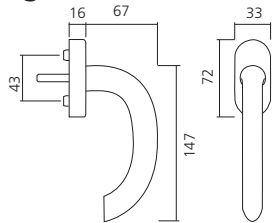

Avec système SECUSTIK®.  
Pour fenêtre à ouverture oscillo-battante.  
Carré (mm) : 7  
Avancement du carré : 32 mm.  
Matériau : aluminium

Présentation  
anodisé argent

AYD Référence  
POI2820AR

### ➤ Poignée de fenêtre STOCKHOLM

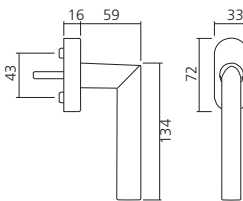

Avec système SECUSTIK®.  
Pour fenêtre à ouverture oscillo-battante.  
Carré (mm) : 7.  
Avancement du carré : 35 mm.  
Matériau : aluminium

Présentation  
anodisé argent  
nickelé mat

AYE Référence  
POI3050AR  
POI3050NM



## Vachette



Depuis 1864, Vachette propose une large gamme de produits testés et certifiés, garantissant la meilleure qualité, ce quelles que soient leurs applications : pour bâtiments tertiaires ou immeubles résidentiels. La gamme proposée s'intègre facilement dans tous les types de projets, classiques ou contemporains. La poignée Code Handle offre une solution de poignée électronique esthétique et facile à mettre en œuvre, particulièrement adaptée aux accès réservés des lieux publics (archives, locaux privatifs, placards à matériel...).

### Poignées sur plaque

#### ➤ Poignée sur plaque JAZZ

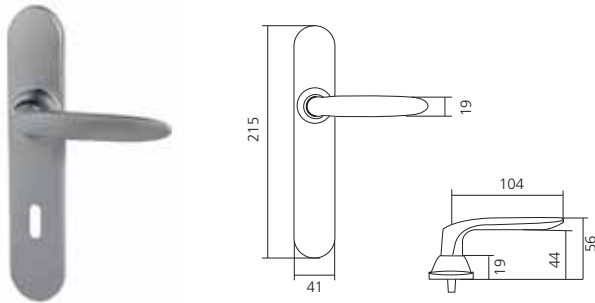

Ensemble complet solidarisé.  
Carré (mm) : 7.  
Entr'axe : 195 mm.

Présentation : chromé velours

Type	AUA	Référence
bec de cane		ENS400CHM
clé L		ENS402CHM
clé I		ENS403CHM
condamnation		ENS404CHM
condamnation à voyant		ENS405CHM

#### ➤ Poignée CLARA

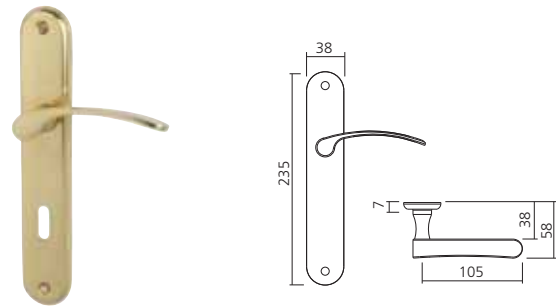

Ensemble de 2 poignées solidaires sur plaque.  
Carré (mm) : 7.  
Entr'axe de 195 mm.  
Matériau : laiton

Présentation : laiton poli

Type	AUB	Référence
bec de cane		ENS1650LA
clé L		ENS1652LA
clé lanodisé argent		ENS1653LA
condamnation		ENS1654LA

### Poignées sur rosace

#### ➤ Poignée Code handle

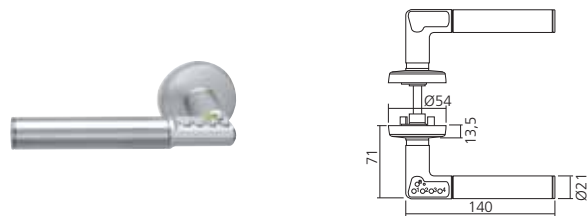

Ensemble de 2 poignées sur rosace.  
Fonctionne avec 2 piles incluses dans la béquille.  
Autonomie de 100 000 manoeuvres et indicateur de batterie faible.  
Fonction sortie toujours libre.  
Fonction refermeture automatique au bout de 9 secondes.  
1 code maitre et 9 codes utilisateurs modifiables sans limites.

Sens	AT3	Référence
droit		PO14320D
gauche		PO14320G



#### ➤ Poignée CITIZEN

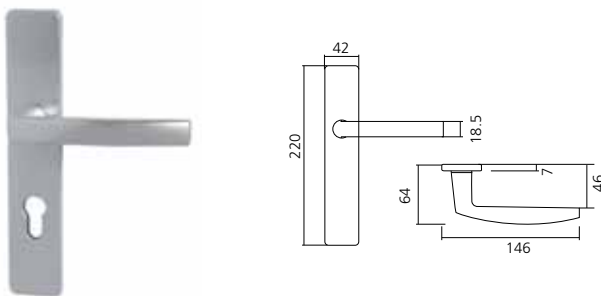

Ensemble de 2 poignées solidaires sur plaque.  
Carré (mm) : 7.  
Entr'axe : 195 mm.

Présentation : aluminium anodisé argent

Type	AT7	Référence
bec de cane		ENS630AR
clé L		ENS632AR
clé lanodisé argent		ENS633AR
condamnation		ENS634AR
condamnation à voyant		ENS635AR

## ➤ Ensemble bec-de-cane LINOX

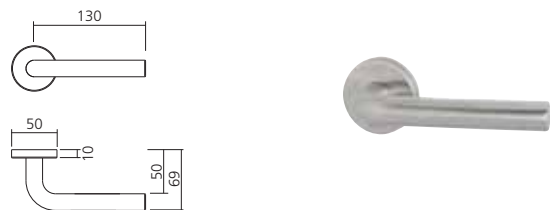

Ensemble complet solidaire sur rosace avec ressort de rappel.  
Carré (mm) : 7.  
Matériau : inox

Présentation  
inox brossé

AUE Référence  
ENS491IN

## ➤ Ensemble bec-de-cane étroite LINOX

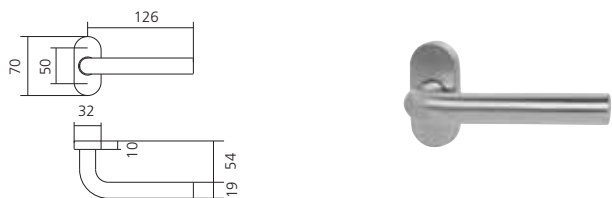

Ensemble complet solidaire sur rosace étroite avec ressort de rappel.  
Matériau : inox

Présentation  
inox

AUH Référence  
ENS591IN

## ➤ Ensemble bec-de-cane LINOX

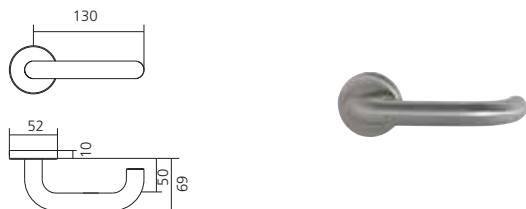

Ensemble complet solidaire sur rosace avec ressort de rappel.  
Carré (mm) : 7.  
Matériau : inox

Présentation  
inox brossé

AUF Référence  
ENS492IN

## ➤ Ensemble bec-de-cane LINOX

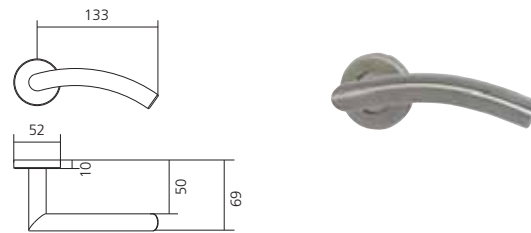

Ensemble complet solidaire sur rosace avec ressort de rappel.  
Carré (mm) : 7.  
Matériau : inox

Présentation  
inox brossé

AUG Référence  
ENS494IN

## ➤ Rosaces LINOX



Jeux de 2 rosaces de fonction pour ensemble LINOX.  
Matériau : inox

Présentation : inox brossé

Type

aveugle

clé L

clé I

condamnation

condamnation à voyant

ergo condamnation à voyant

AUJ Référence

ROS641IN

ROS642IN

ROS643IN

ROS644IN

ROS645IN

ROS646IN

## ➤ Ensemble bec-de-cane étroite LINOX

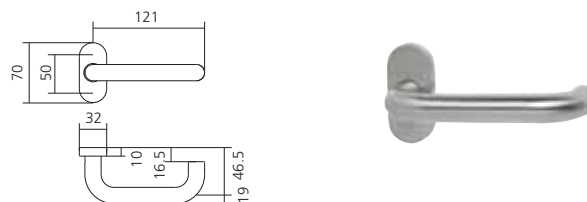

Ensemble complet solidaire sur rosace étroite avec ressort de rappel.  
Matériau : inox

Présentation  
inox

AUI Référence  
ENS592IN

## ➤ Rosace étroite LINOX



Jeux de 2 rosaces étroites de fonction pour ensemble.  
Matériau : inox

Type : clé I

Présentation  
inox

AX2 Référence  
ROS653IN

## ➤ Jeu de béquille JAZZ

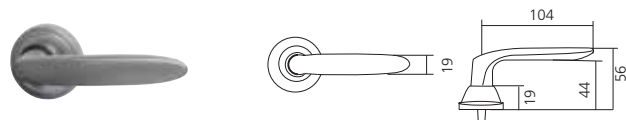

Béquille seule à utiliser avec rosace 63CHM + rosace de fonction.

Présentation chromé mat AUD Référence BEQ40CHM

## ➤ Rosace de fonction béquille JAZZ



Jeu de 2 rosaces pour poignée béquille JAZZ.

Présentation : chromé mat

Type	AUC Référence
rosace de béquille	ROS63CHM
clé L	ROS632CHM
clé I	ROS633CHM
condamnation	ROS634CHM
condamnation à voyant	ROS635CHM

## ➤ Poignée CITIZEN

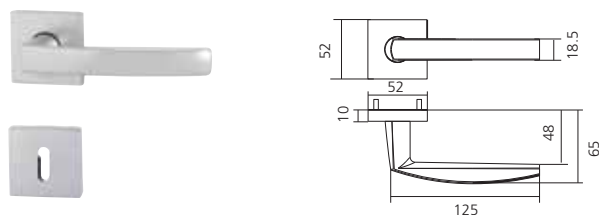

Ensemble de 2 poignées sur rosace.  
Ensemble solidaire sur rosace.  
Pas de vis apparente.

Présentation : aluminium anodisé argent

Type	AT2 Référence
bec de cane	ENS640AR
clé L	ENS642AR
clé I	ENS643AR
condamnation	ENS644AR
condamnation à voyant	ENS645AR

## Poignées de fenêtre

### ➤ Poignée de fenêtre JAZZ

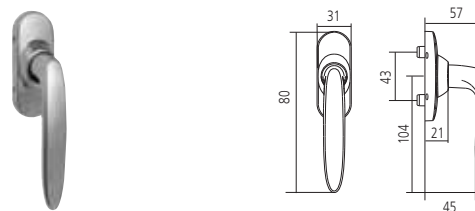

Carré (mm) : 7.  
Avancement du carré (mm) : 35 mm.  
Matériau : aluminium

Présentation chromé mat A1N Référence POI406CHM

### ➤ Poignée de fenêtre LINOX

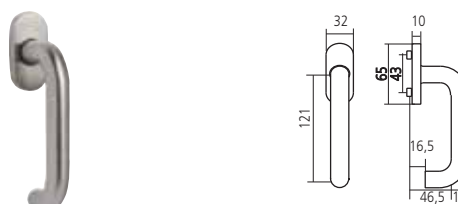

Carré (mm) : 7.  
Avancement du carré (mm) : 35 mm.  
Matériau : inox

Présentation inox brossé A1P Référence POI491IN

### ➤ Poignée de fenêtre LINOX

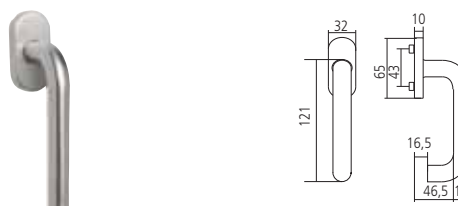

Carré (mm) : 7.  
Avancement du carré : 35 mm.  
Matériau : inox

Présentation inox brossé A1Q Référence POI492IN

# OUVRANTS

## FSB



Découvrez une sélection esthétique et design de poignées sur rosace et poignées de fenêtre de la marque FSB qui, régulièrement, invite des designers et architectes de renommée internationale à réaliser des projets. Parmi eux : Heike Falkenberg, Jasper Morrison, Hartmut Weise, Philip Starck...



### Poignées sur rosace

#### ➤ Béquilles modèle 1023

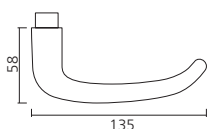

Livré par paire.  
Carré béquille (mm) : 7.  
Matériau : aluminium ou inox

Présentation  
aluminium anodisé argent  
inox brossé

AWP Référence  
BEQ1023AR  
BEQ1023IN

#### ➤ Béquilles modèle 1005

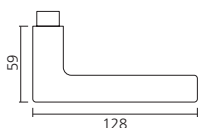

Livré par paire.  
Carré béquille (mm) : 7.  
Matériau : aluminium ou inox

Présentation  
aluminium anodisé argent  
inox brossé

AWN Référence  
BEQ1005AR  
BEQ1005IN

#### ➤ Béquilles modèle 1035

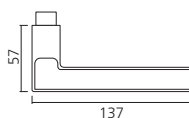

Livré par paire.  
Carré béquille (mm) : 7.  
Design : Heike Falkenberg.  
Matériau : aluminium ou inox

Présentation  
aluminium anodisé argent  
inox brossé

AWR Référence  
BEQ1035AR  
BEQ1035IN

#### ➤ Béquilles modèle 1144

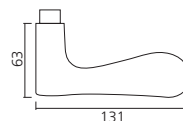

Livré par paire.  
Carré béquille (mm) : 7.  
Design : Jasper Morrison.  
Matériau : aluminium ou inox

Présentation  
aluminium anodisé argent  
inox brossé

AWT Référence  
BEQ1144AR  
BEQ1144IN

#### ➤ Béquilles modèle 1028

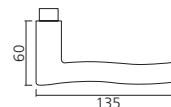

Livré par paire.  
Carré béquille (mm) : 7.  
Design : Hartmut Weise.  
Matériau : aluminium ou inox

Présentation  
aluminium anodisé argent  
inox brossé

AWQ Référence  
BEQ1028AR  
BEQ1028IN

#### ➤ Béquilles modèle 1111

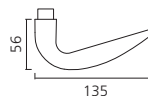

Livré par paire.  
Carré béquille (mm) : 7.  
Design : Philippe Starck.  
Matériau : aluminium

Présentation  
anodisé argent

AWS Référence  
BEQ1111AR

## ➤ Béquilles modèle 1003

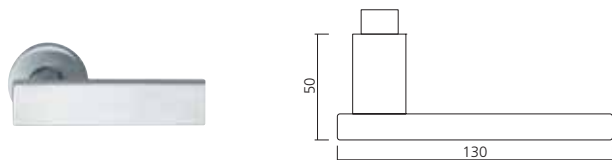

Livré par paire.  
Carré béquille (mm) : 7.  
Matériau : aluminium ou inox

Présentation	AWM Référence
aluminium anodisé argent	BEQ1003AR
inox brossé	BEQ1003IN

## ➤ Rosace ronde 1744



Jeu de 2 rosaces en applique.  
Carré condamnation (mm) : 6.  
Matériau : aluminium ou inox

Présentation	AWW Référence
aluminium anodisé argent	
Type	
béquille	ROS18AR
aveugle	ROS181AR
clé L	ROS182AR
clé I	ROS183AR
condamnation + voyant	ROS185AR

Présentation	AWW Référence
inox brossé	
Type	
béquille	ROS18IN
aveugle	ROS181IN
clé L	ROS182IN
clé I	ROS183IN
condamnation + voyant	ROS185IN

## ➤ Rosace ronde affleurante 1737

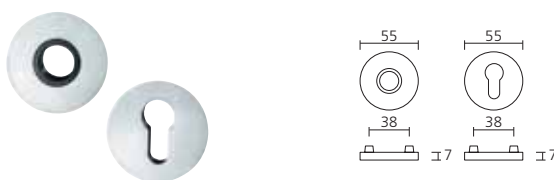

Jeu de 2 rosaces.  
Carré condamnation (mm) : 6.  
Matériau : aluminium ou inox

Présentation	AWW Référence
aluminium anodisé argent	
Type	
béquille	ROS19AR
clé L	ROS192AR
clé I	ROS193AR
condamnation	ROS194AR

Présentation	AWW Référence
inox brossé	
Type	
béquille	ROS19IN
clé L	ROS192IN
clé I	ROS193IN
condamnation	ROS194IN

## ➤ Rosace carré 1704

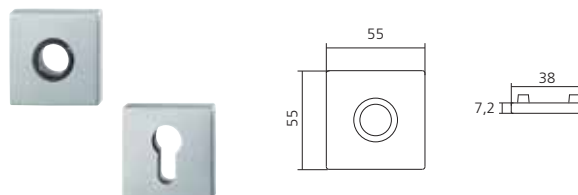

Jeu de 2 rosaces en applique.  
Matériau : inox et aluminium

Présentation	AWU Référence
aluminium anodisé argent	
Type	
béquille	ROS17AR
aveugle	ROS171AR
clé L	ROS172AR
Condamnation + voyant	ROS175AR

Présentation	AWU Référence
inox brossé	
Type	
béquille	ROS17IN
aveugle	ROS171IN
clé L	ROS172IN
Condamnation + voyant	ROS175IN

## Poignées de fenêtre

### ➤ Poignée de fenêtre 3425

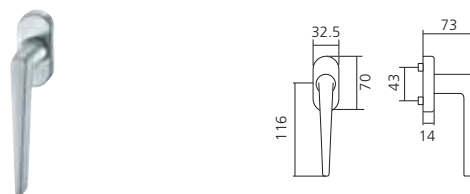

Avec clipsage à billes.  
Carré (mm) : 7.  
Avancement du carré : 30 mm.  
Correspond à la béquille 1005.

Présentation	AX8 Référence
aluminium anodisé argent	POI3425AR
inox brossé	POI3425IN

### ➤ Poignée de fenêtre 3426

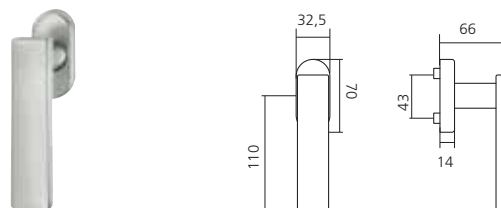

Avec clipsage à billes.  
Carré (mm) : 7.  
Avancement de carré : 30 mm.  
Correspond à la béquille 1003.

Présentation	AX9 Référence
aluminium anodisé argent	POI3426AR
inox brossé	POI3426IN

## ➤ Poignée de fenêtre 3423

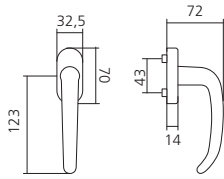

Avec clipsage à billes.  
Carré (mm) : 7.  
Avancement du carré 30 mm.  
Correspond à la béquille 1023.

## Présentation

aluminium anodisé argent  
inox brossé

AX7 Référence  
POI3423AR  
POI3423IN

## ➤ Poignée de fenêtre 3439

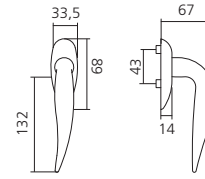

Avec clipsage à billes.  
Carré (mm) : 7.  
Avancement du carré 30 mm.  
Correspond à la béquille 1111.

## Présentation

aluminium anodisé argent

AX5 Référence  
POI3439AR  
POI3439IN

## ➤ Poignée de fenetre 3459

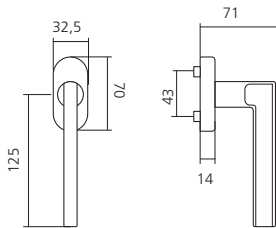

Avec clipsage à billes.  
Carré (mm) : 7  
Avancement du carré : 30 mm  
Correspond à la bequille 1035.

## Présentation

aluminium anodisé argent  
inox/noir

AX3 Référence  
POI3459AR  
POI3459IN

## ➤ Poignée de fenêtre 3444

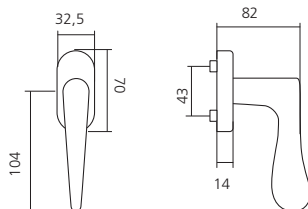

Avec clipsage à billes.  
Carré (mm) : 7.  
Avancement du carré 30mm.  
Correspond à la béquille 1144.

## Présentation

aluminium anodisé argent  
inox brossé

AX4 Référence  
POI3444AR  
POI3444IN

## ➤ Poignée de fenetre 3435

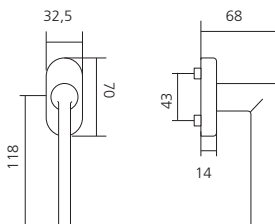

Avec clipsage à billes.  
Carré (mm) : 7.  
Avancement du carré 30 mm.  
Correspond à la béquille 1028.

## Présentation

aluminium anodisé argent  
inox brossé

AX6 Référence  
POI3435AR  
POI3435IN

## Autres

Une sélection de poignées sur rosace et poignées de fenêtre aux lignes épurées qui ravira les amateurs de design.



### Poignées sur rosace

#### ➤ Béquille NADIA

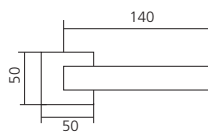

Paire de béquilles avec rosaces bec de cane.  
Carré (mm) : 8 avec réducteur de 7.  
Matériau : laiton

Présentation  
nickelé mat

AYJ Référence  
BEQ201NM

#### ➤ Béquille SWIM

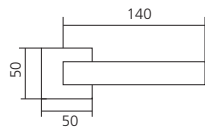

Paire de béquilles avec rosaces bec de cane.  
Carré (mm) : 8 avec réducteur de 7.  
Matériau : laiton

Présentation  
chromé  
nickelé mat

AYK Référence  
BEQ157CH  
BEQ157NM

#### ➤ Béquille STRIP

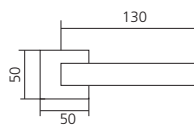

Paire de béquille avec rosaces bec de cane.  
Carré (mm) : 8 avec réducteur de 7.  
Matériau : laiton

Présentation  
chromé  
nickelé mat

AYI Référence  
BEQ213CH  
BEQ213NM



#### ➤ Béquille ANGOLO

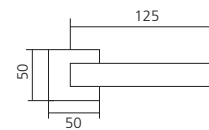

Paire de béquilles avec rosace bec de cane.  
Carré (mm) : 8 avec réducteur de 7.  
Matériau : laiton

Présentation  
chromé  
nickelé mat

AYM Référence  
BEQ817CH  
BEQ817NM

#### ➤ Béquille TOUCH

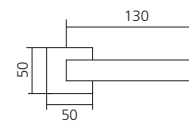

Paire de béquilles avec rosaces bec de cane.  
Carré (mm) : 8 avec réducteur de 7.  
Matériau : laiton

Présentation  
chromé  
nickelé mat

AYL Référence  
BEQ134CH  
BEQ134NM

#### ➤ Rosace carrée



A l'unité, sauf pour ROS104 en recto/verso.  
Matériau : zamack

Présentation : chromé  
Type

AYR Référence  
L ROS102CH  
I ROS103CH  
condamnation ROS104CH

Présentation : nickelé mat  
Type

AYR Référence  
L ROS102NM  
I ROS103NM  
condamnation ROS104NM

➤ Poignée sur rosace ROUND HOME

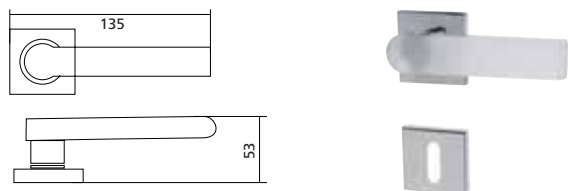

Paire de béquilles avec rosaces.  
Matériau : verre

Présentation : chromé/transparent

Type

clé L

condamnation

AW3 Référence  
ENS4092CH  
ENS4094CH

➤ Poignée sur rosace KYMI HOME

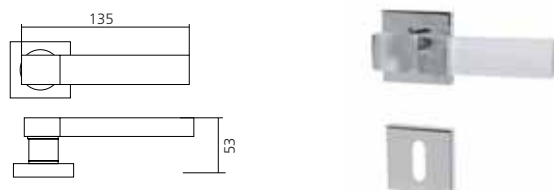

Paire de béquilles avec rosaces.  
Matériau : verre

Présentation : chromé/transparent

Type

clé L

condamnation

AW4 Référence  
ENS4112CH  
ENS4114CH

➤ Poignée sur rosace KOS HOME

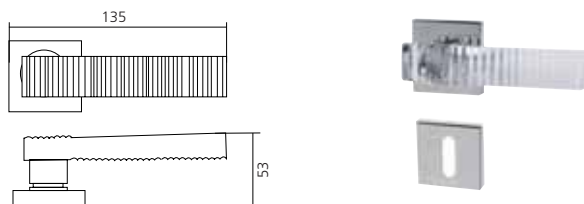

Paires de béquilles avec rosaces.  
Matériau : verre

Présentation : chromé/transparent

Type

clé L

condamnation

AW2 Référence  
ENS4102CH  
ENS4104CH

Poignées de fenêtre

➤ Poignée de fenêtre ANGOLO

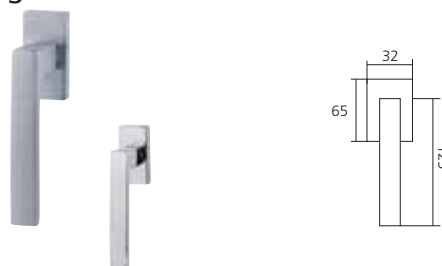

Carré (mm) : 7.  
Avancement du carré (mm) : 35.  
Matériau : laiton

Présentation

chromé

nickelé mat

AYQ Référence  
POI817CH  
POI817NM

➤ Poignée de fenêtre SWIM

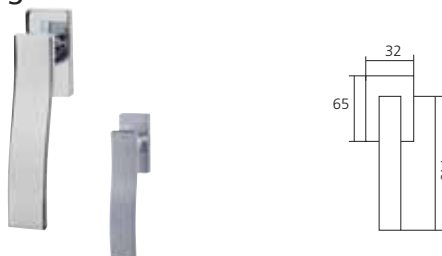

Carré (mm) : 7.  
Avancement du carré (mm) : 35.  
Matériau : laiton

Présentation

chromé

nickelé mat

AYN Référence  
POI157CH  
POI157NM

➤ Poignée de fenêtre TOUCH

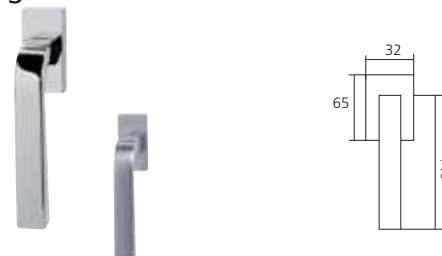

Carré (mm) : 7.  
Avancement du carré 35 mm.  
Matériau : laiton

Présentation

chromé

nickelé mat

AYP Référence  
POI134CH  
POI134NM

# OUVRANTS



## Enrico Cassina



Des résidences de la noblesse aux édifices institutionnels, des bâtiments publics aux maisons privées, les poignées ENRICO CASSINA ont enrichi de nombreux lieux au fil des années et sont réputées comme étant des symboles d'élégance et de classe.

La qualité de l'art et de la matière qui compose ces créations a conservé toute sa beauté originale.

Aujourd'hui comme hier, les créations ENRICO CASSINA sont en mesure d'exprimer un style pur et une qualité exceptionnelle.



Les maîtres du style dans les poignées de toutes époques



La perfection des formes



Maîtres des finitions



Gamme Rococò POP

### Poignées sur plaque

#### ➤ Poignée sur plaque STYLE 1900

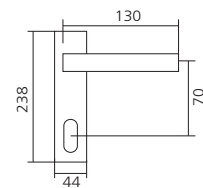

Paire de poignées sur plaque.  
Mécanisme avec ressort.  
Carré (mm) : 7.  
Matériau : laiton

Présentation : laiton chromé

Type	AZI Référence
bec de cane	ENS101100CH
clé L	ENS101102CH
condamnation	ENS101104CH

#### ➤ Poignée sur plaque STYLE 1900

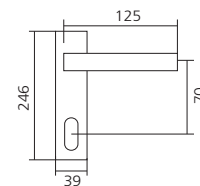

Paire de poignées sur plaque.  
Mécanisme sans ressort.  
Carré (mm) : 7  
Matériau : laiton

Présentation : chromé

Type	AZP Référence
bec de cane	ENS130100CH
clé L	ENS130102CH
condamnation	ENS130104CH

Présentation : laiton poli

Type	
bec de cane	ENS130100LA
clé L	ENS130102LA
condamnation	ENS130104LA

## ➤ Poignée sur plaque STYLE 1900

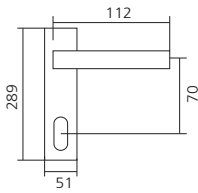

Paire de poignées sur plaque.  
Mécanisme sans ressort.  
Carré (mm) : 7.  
Matériau : laiton

Présentation : laiton poli

Type	AZQ Référence
bec de cane	ENS122100LA
clé L	ENS122102LA
condamnation	ENS122104LA

## Poignées sur rosace

### ➤ Poignées sur rosace STYLE 1900

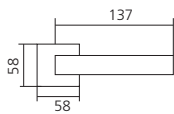

Paire de poignées sur rosace.  
Mécanisme avec ressort.  
Carré (mm) : 7.  
Matériau : laiton

Présentation : chromé

Type	AZK Référence
clé L	ENS101112CH
condamnation	ENS101114CH

### ➤ Poignée sur rosace STYLE 1900

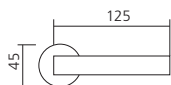

Paire de poignées sur rosace.  
Mécanisme avec ressort.  
Carré (mm) : 7.  
Matériau : laiton

Présentation : laiton poli

Type	AZL Référence
clé L	ENS130112LA
condamnation	ENS130114LA

Présentation : chromé

Type	AZL Référence
clé L	ENS130112CH
condamnation	ENS130114CH

## ➤ Poignées sur rosace STYLE 1900

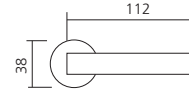

Paire de poignées sur rosace.  
Mécanisme sans ressort de rappel.  
Carré (mm) : 7.  
Matériau : laiton

Présentation : laiton poli

Type	AZR Référence
clé L	ENS122112LA
condamnation	ENS122114LA

## Poignées de fenêtre

### ➤ Poignée de fenêtre STYLE 1900

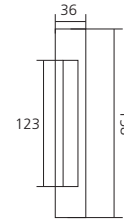

carré (mm) : 7.  
Longueur du carré (mm) : 95  
Matériau : laiton

Présentation

chromé	AZN Référence
laiton poli	POI13020CH POI13020LA

### ➤ Poignée de fenêtre STYLE 1900

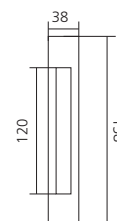

Carré (mm) : 7.  
Longueur du carré (mm) : 95.  
Matériau : laiton

Présentation

chromé	AZM Référence
	POI10120CH

# COULISSANTS

## Couissants



Cette gamme de garnitures convient parfaitement aux différents projets de portes d'intérieur coulissantes :

- Ensembles de fermeture, poignées cuvette à condamnation ou simples poignées pour couissant...
- En laiton, en inox ou en aluminium...
- A encastrer, à fixer par adhésif ou collage UV...



### ➤ Ensemble fermeture porte coulissante

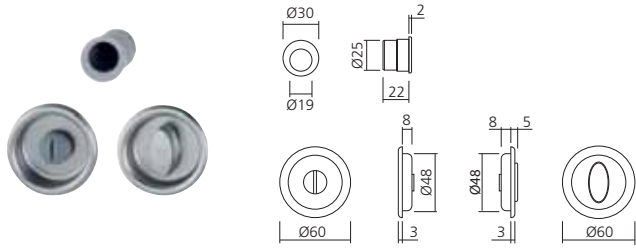

Composé de cuvettes rondes en aluminium avec condamnation/décondamnation et douille de tirage.

#### Présentation

anodisé argent  
nickelé mat

**A1F** Référence  
ENS49224AR  
ENS49224NM

### ➤ Ensemble fermeture porte coulissante

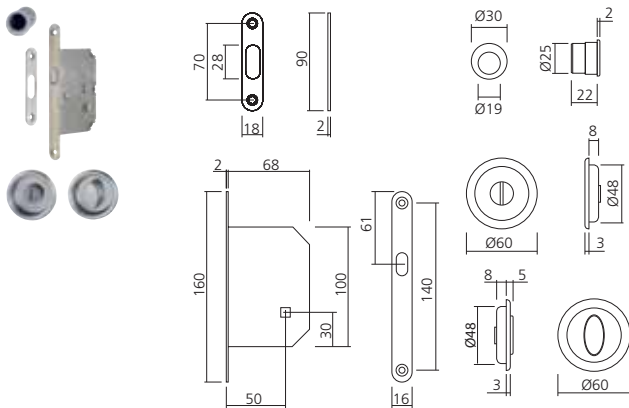

Composé de cuvettes rondes en aluminium avec condamnation/décondamnation, douilles de tirage, coffre de serrure axe à 50 mm et gâche.

#### Présentation

anodisé argent  
nickelé mat

**A1G** Référence  
ENS49214AR  
ENS49214NM

### ➤ Poignée cuvette à condamnation

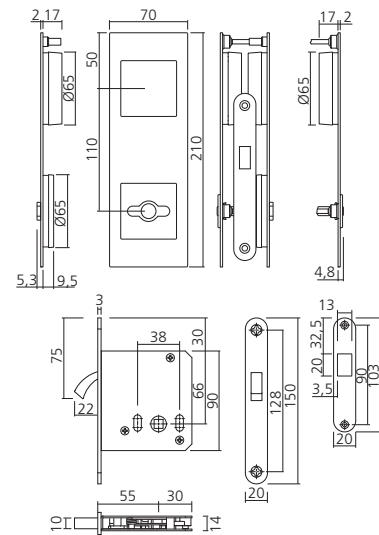

Poignée cuvette avec pose affleurante sur porte coulissante.  
Ensemble avec serrure à mortaiser pour porte coulissante.  
Épaisseur mini de la porte (mm) : 40.  
Matériau : inox

#### Présentation

inox brossé

**AWL** Référence  
POI4255IN



### ➤ Poignée cuvette pour porte coulissante

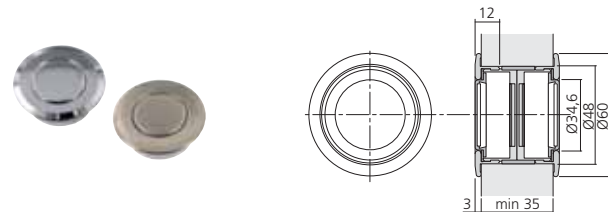

Pour porte d'épaisseur de 35 à 65 mm.  
Avec bague de vissage.  
Mouvement du couvercle contrôlé par une poussée magnétique.  
Matériau : laiton

#### Présentation

chromé  
nickelé mat

**WKB** Référence  
POI59460CH  
POI59460NM



## ➤ Poignée adhésive

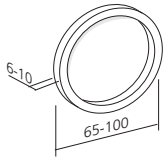

Fixation sur verre par adhésif permanent.  
Matériau : inox

Présentation : inox brossé

Diamètre (mm)

65

100

YH4 Référence  
POI16527IN  
POI16528IN

## ➤ Poignée double porte verre

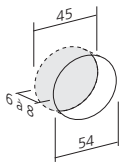

Ensemble mâle-femelle, livré avec joint de protection.  
A fixer par vissage (1 côté taraudé, 1 côté fileté).  
Pour verre de 6 à 8 mm.  
Matériau : laiton

Diamètre de perçage (mm) : 45

Présentation

nickelé mat

TEK Référence  
POI33054NM

## ➤ Poignée pour coulissant

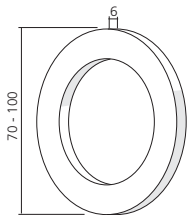

Set de 2 poignées à coller + 1 bouton à encastrer dans le chant d'une porte en bois.  
Pour portes coulissantes en bois ou en verre.  
Matériau : inox

Présentation : inox brossé

Diamètre (mm)

70

100

T5B Référence  
POI30170IN  
POI301100IN



## ➤ Poignée pour coulissant

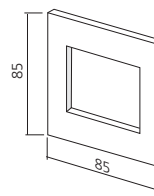

Set de 2 poignées à coller + 1 bouton à encastrer dans le chant d'une porte en bois.  
Pour portes coulissantes en bois ou en verre.  
Matériau : inox

Présentation : inox brossé

Dimensions (mm)

85 x 85

T5H Référence  
POI40185IN



## ➤ Poignée pour coulissant

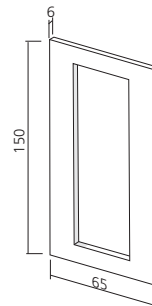

Set de 2 poignées à coller + 1 bouton à encastrer dans le chant d'une porte en bois.  
Pour portes coulissantes en bois ou en verre.  
Matériau : inox brossé

Présentation : inox brossé

Dimensions (mm)

150 x 65

T5E Référence  
POI402150IN



## ➤ Poignée pour coulissant

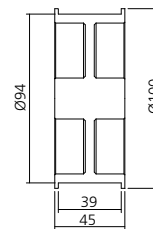

Pour porte coulissante épaisseur 40 mm.  
A encastrer dans perçage Ø100 mm.  
Matériau : inox

Présentation

inox brossé

WPD Référence  
POI3250IN

# COULISSANTS

## ➤ Poignée pour coulissant

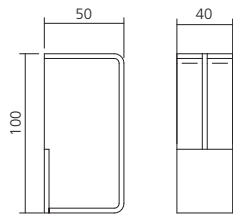

Pour porte coulissante épaisseur 40 mm.  
Dimensions (mm) : 50 x 100.  
Matériau : inox

Présentation  
inox brossé

WPG Référence  
POI4250IN



## ➤ Poignée de tirage

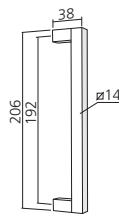

Livrée par paire avec fixation pour verre.  
Diamètre de perçage (mm) : 8,5.  
Section (mm) : 14 x 14.  
Matériau : aluminium

Entr'axe (longueur) mm : 192 (206)  
Présentation  
anodisé argent

YK7 Référence  
POI410192AR

## ➤ Poignée tirage Ø14 mm

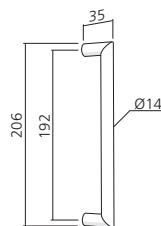

Livrée avec fixation pour porte verre ou bois.  
Peut être utilisée en double.  
Livrée par paire.  
Perçage du verre (mm) : Ø10.  
Matériau : laiton

Entr'axe (longueur) mm : 192 (206)  
Présentation  
chromé  
chromé satin

YDP Référence  
POI538192CH  
POI538192CHS

## ➤ Poignée inox

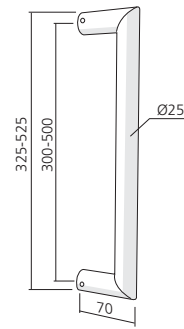

Poignée tube Ø25 mm, inox brossé.  
A utiliser avec KIT19.  
Matériau : inox

Entr'axe (longueur) mm  
300 (325)  
500 (525)

TUG Référence  
POI25325IN  
POI25525IN

## ➤ Poignée inox

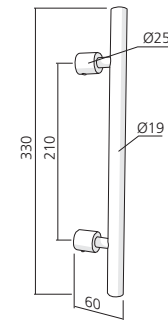

Poignée tube Ø19 mm, inox brossé.  
Fixations Ø25 mm.  
A utiliser avec KIT19 p17/25.  
Matériau : inox

Entr'axe (longueur) mm : 210 (330)  
Présentation  
inox brossé

TUY Référence  
POI19210IN

# TIRAGES

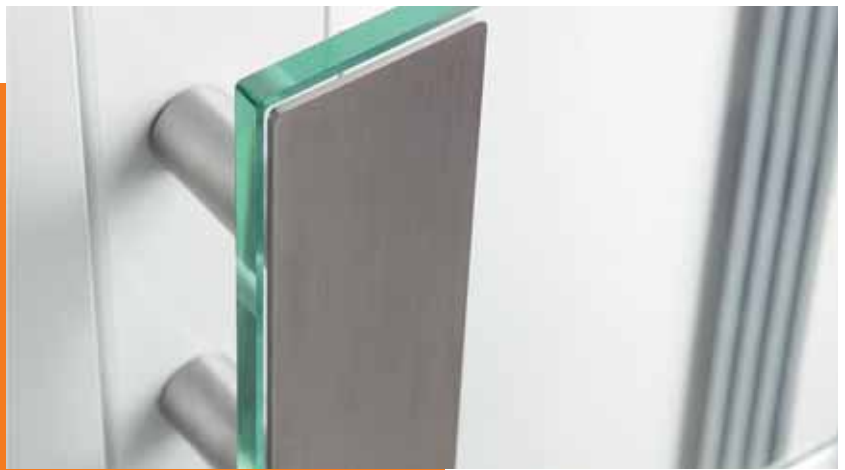

## Tirages



Les poignées de tirage présentées dans cette gamme s'adaptent idéalement sur les portes d'entrées de lieux publics ou même d'habitations individuelles haut de gamme. A la fois design et créatives, elles laisseront libre cours à vos idées novatrices.

### ➤ Poignée demi-lune inox massif

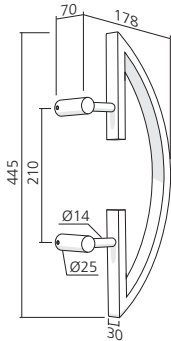

Fixations droites.  
Tube 15 x 30 mm inox massif.  
Poids indicatif : 3,200 kg.  
A utiliser avec KIT19.  
Matériau : inox

Présentation : inox brossé / inox poli miroir  
Entr'axe (longueur) mm  
210 (445)

YKK Référence  
POI242IN

### ➤ Poignée rectangle inox massif

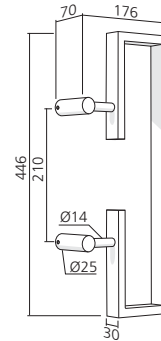

Fixations droites.  
Tube 15 x 30 mm inox massif.  
Poids indicatif : 3,750 kg.  
A utiliser avec KIT19.  
Matériau : inox

Présentation : inox brossé / inox poli miroir  
Entr'axe (longueur) mm  
210 (446)

YHI Référence  
POI241IN

### ➤ Poignée triangle inox massif

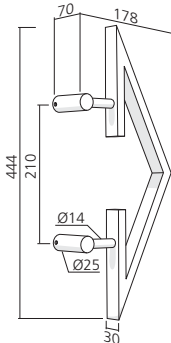

Fixations droites.  
Tube 15 x 30 mm inox massif.  
Poids indicatif : 2,900 kg.  
A utiliser avec KIT19.  
Matériau : inox

Présentation : inox brossé / inox poli miroir  
Entr'axe (longueur) mm  
210 (444)

YKH Référence  
POI240IN

### ➤ Poignée droite inox massif

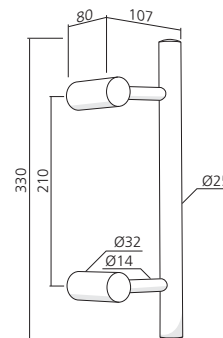

Fixations droites.  
Tube Ø25 mm en inox massif.  
Poids indicatif : 2,300 kg.  
A utiliser avec KIT19.  
Matériau : inox

Présentation : inox brossé  
Entr'axe (longueur) mm  
210 (330)

YKU Référence  
POI244IN

# TIRAGES

## ➤ Poignée cintrée inox massif

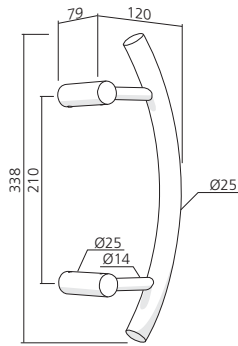

Fixations droites.  
Tube Ø25 mm en inox massif.  
Poids indicatif : 2,100 kg.  
A utiliser avec KIT19.  
Matériau : inox

Présentation : inox brossé  
Entr'axe (longueur) mm  
210 (338)

YKX Référence  
POI246IN

## ➤ Poignée courbe inox

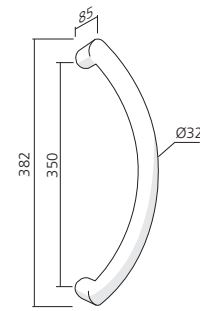

Fixation droite.  
Tube inox Ø32 mm.  
A utiliser avec KIT19.  
Matériau : inox

Présentation : inox brossé  
Entr'axe (longueur) mm  
350 (382)

WNF Référence  
POI138IN

## ➤ Poignée cintrée inox massif

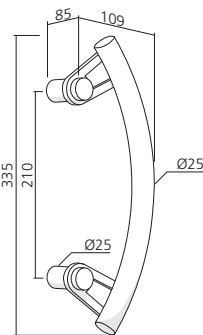

Fixations droites.  
Tube Ø25 mm en inox massif.  
Poids indicatif : 1,950 kg.  
A utiliser avec KIT19.  
Matériau : inox

Présentation : inox brossé  
Entr'axe (longueur) mm  
210 (335)

YKC Référence  
POI245IN

## ➤ Poignée cintrée inox

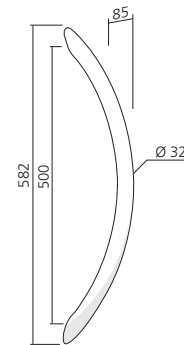

Fixations inclinées.  
Tube Ø32 mm en inox.  
A utiliser avec KIT19.  
Matériau : inox

Présentation : inox brossé  
Entr'axe (longueur) mm  
500 (582)

YKQ Référence  
POI106IN

## ➤ Poignée droite inox

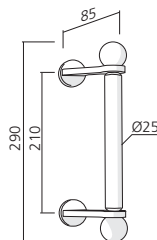

Fixation inclinée.  
Tube inox Ø25 mm.  
A utiliser avec KIT19.  
Matériau : inox

Présentation : inox brossé  
Entr'axe (longueur) mm  
210 (290)

WNI Référence  
POI161IN

## ➤ Poignée cintrée inox

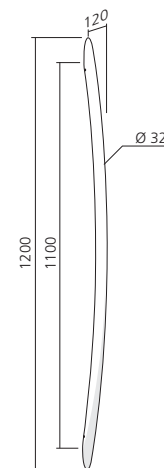

Fixations droites.  
Tube Ø32 mm en inox.  
A utiliser avec KIT19.  
Matériau : inox

Présentation : inox brossé  
Entr'axe (longueur) mm  
1100 (1200)

YKN Référence  
POI107IN

## ➤ Poignée demi-cercle inox

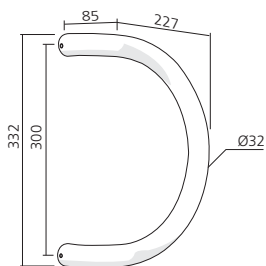

Fixations droites.  
Tube Ø32 mm en inox.  
A utiliser avec KIT19.  
Matériau : inox

Présentation  
inox brossé

YTG Référence  
POI125IN

## ➤ Poignée U inox

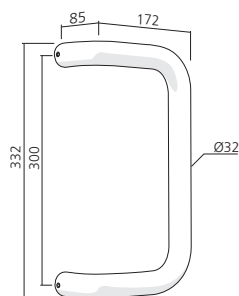

Fixations droites.  
Tube Ø32 mm en inox.  
A utiliser avec KIT19.  
Matériau : inox

Présentation  
inox brossé

YTD Référence  
POI124IN

## ➤ Poignée V inox

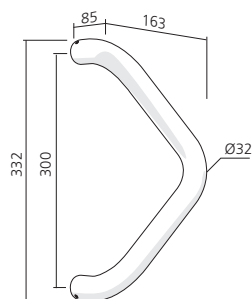

Fixations droites.  
Tube Ø32 mm en inox.  
A utiliser avec KIT19.  
Matériau : inox

Présentation  
inox brossé

YTY Référence  
POI123IN

## ➤ Poignée droite inox

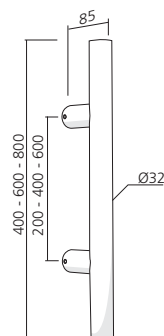

Fixations droites.  
Tube Ø32 mm en inox.  
A utiliser avec KIT19.  
Matériau : inox

Présentation : inox brossé  
Entr'axe (longueur) mm  
200 (400)  
400 (600)  
600 (800)

YPF Référence  
POI100IN  
POI101IN  
POI103IN

## ➤ Poignée droite inox

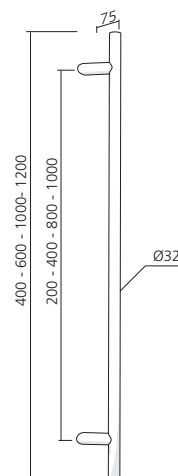

Fixations inclinées.  
Tube Ø32 mm en inox.  
A utiliser avec KIT19.  
Matériau : inox

Présentation : inox brossé  
Entr'axe (longueur) mm  
200 (400)  
400 (600)  
800 (1000)  
1000 (1200)

YPZ Référence  
POI109IN  
POI110IN  
POI104IN  
POI102IN

## ➤ Poignée droite entr'axe variable

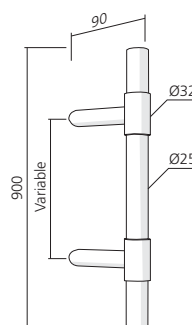

Fixation droite.  
Tube Ø25 mm en inox et supports en Ø32 mm.  
A utiliser avec KIT19.  
Matériau : inox

Présentation : inox brossé  
Entr'axe (longueur) mm  
variable (900)

WNR Référence  
POI227IN

# TIRAGES

## ➤ Poignée droite inox

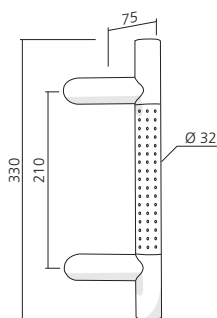

Fixations inclinées.  
Tube inox Ø32 mm.  
Poids indicatif : 0,700 kg.  
A utiliser avec KIT19.  
Matériau : inox

Présentation : inox brossé / inox poli miroir  
Entr'axe (longueur) mm  
210 (330)

YHF Référence  
POI108IN

## ➤ Poignée de tirage

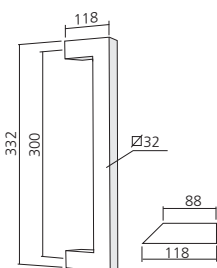

Fixations inclinées.  
Tube inox section 32 x 32 mm.  
A utiliser avec KIT19.  
Matériau : inox brossé

Présentation : inox brossé  
Entr'axe (longueur) mm  
300 (332)

T5T Référence  
POI189IN

## ➤ Poignée courbe inox massif



Méplat 50 mm épaisseur 10 mm.  
A utiliser avec KIT19.  
Matériau : inox

Présentation : inox brossé  
Entr'axe (longueur) mm  
300/400 (500)

WNV Référence  
POI190IN

## ➤ Poignée droite verre inox

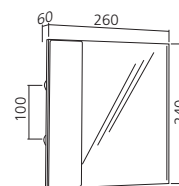

Fixation droite. Dimensions (mm) : 260 x 240.  
A utiliser avec KIT19. Matériau : inox/verre

Présentation : inox brossé  
Entr'axe (mm)  
100

WNL Référence  
POI114IN

## ➤ Poignée courbe inox massif

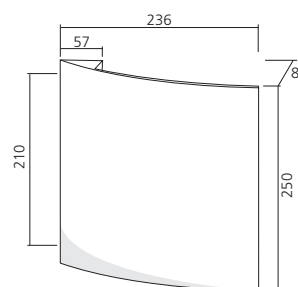

Inox plat 4 x 250 x 236 mm. Poids indicatif : 2,700 kg.  
A utiliser avec KIT19. Matériau : inox

Présentation : inox brossé  
Entr'axe (longueur) mm  
210 (250)

YKF Référence  
POI243IN

## ➤ Rosace décorative

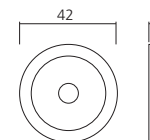

Pour poignée de porte Ø32 mm. Compatible avec KIT19.  
Diamètre (mm) : 42. Matériau : inox

Présentation  
inox brossé

WZN Référence  
ROS197IN

## ➤ Kit de fixation universel

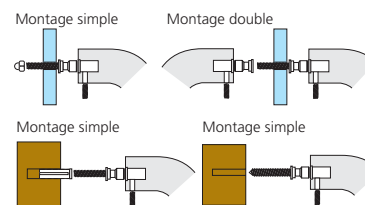

Pour fixations droites ou inclinées, sur bois ou verre.  
Pour montage simple ou double.  
Prévoir un perçage Ø8 mm pour le verre.

Utilisation  
simple ou double

YPP Référence  
KIT19



Pour un montage  
double utiliser 2 KIT19.

## ➤ Poignée pavé S-FLAT carré

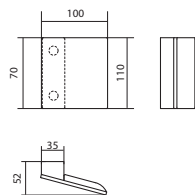

Envers de poignée couvert de Technogel®.  
Entr'axe (mm) : 70.  
Dimensions (mm) : 100 x 110 x 52.  
A utiliser avec FIX587 pour la fixation.  
Matériau : inox

Présentation  
inox brossé

AWX Référence  
POI6186IN

## ➤ Poignée Pavé S-Flat ouverte

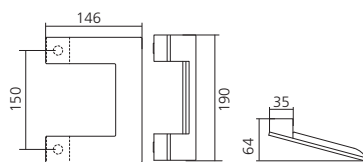

Envers de poignée couvert de Technogel®.  
Entr'axe (mm) : 150.  
Dimensions (mm) 146 x 190 x 64  
A utiliser avec FIX587 pour la fixation.  
Matériau : inox

Présentation  
inox brossé

AWY Référence  
POI6187IN

## ➤ Poignée Pavé S-Flat

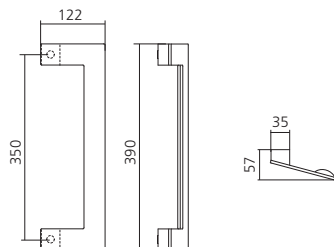

Envers de poignée couvert de Technogel®.  
Entr'axe (mm) : 350.  
Dimension (mm) : 122 x 350 x 57.  
A utiliser avec FIX587 pour la fixation.  
Matériau : inox

Présentation  
inox brossé

AWZ Référence  
POI6188IN

## ➤ Fixation pour poignée Pavé S-Flat



Type  
traversante porte pleine  
traversante porte vitrée  
unilatérale porte pleine

AW1 Référence  
FIX58730  
FIX58710  
FIX58703

## ➤ Poignée de tirage

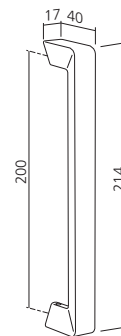

Livrée avec tiges filetées 80 mm pour fixation.  
Matériau : zamack

Présentation : nickelé mat  
Entr'axe (dimensions) mm  
200 ( 214)

WPJ Référence  
POI88712NM